

# Venue 10

## Série 7000

# Manuel de l'utilisateur

Modèle de tablette : Venue 7040  
Modèle de réglementation : T13G  
Type de réglementation : T13G001



# Remarques, mises en garde et avertissements

 **REMARQUE** : Une REMARQUE indique des informations importantes qui vous aident à mieux utiliser votre tablette PC.

 **MISE EN GARDE** : Une MISE EN GARDE indique un risque de détérioration matérielle ou de perte de données si les consignes ne sont pas respectées.

 **AVERTISSEMENT** : UN AVERTISSEMENT indique des risques potentiels de détérioration de propriétés, de blessures corporelles, ou de mort.

---

Copyright © 2015 Dell Inc. Tous droits réservés.

Ce produit est protégé par les lois de copyright et de propriété intellectuelle des États-Unis et internationales. Dell™ et le logo Dell sont des marques de Dell Inc. aux États-Unis et/ou dans d'autres pays. Toutes les autres marques et noms mentionnés dans ce document peuvent être des marques commerciales de leurs sociétés respectives.

# Table des matières

<b>Caractéristiques .....</b>	<b>5</b>
Caractéristiques de la tablette .....	5
Caractéristiques du clavier.....	8
<b>Accessoires.....</b>	<b>9</b>
<b>Configuration de votre tablette .....</b>	<b>10</b>
Charger votre tablette.....	10
Connecter votre tablette au clavier .....	12
Déconnecter votre tablette du clavier .....	14
Modes.....	15
Allumer votre tablette .....	16
Éteindre votre tablette .....	16
Verrouiller votre tablette .....	17
Déverrouiller votre tablette.....	17
Insérer une carte microSD.....	18
Retirer la carte microSD .....	19
Utilisation des écouteurs.....	20
<b>Utilisation de votre tablette .....</b>	<b>21</b>
Écran d'accueil .....	21
Gestes.....	26
Orientation de l'écran .....	29
Wi-Fi.....	30
Bluetooth.....	31
Intel RealSense Snapshot.....	32
Synchronisation de votre tablette .....	34
Réinitialisation de votre tablette .....	35

<b>Utilisation du clavier .....</b>	<b>36</b>
Associer un clavier avec votre tablette.....	36
Connexion au clavier en mode Avion .....	38
Touches de raccourci .....	39
<b>Nettoyage de votre tablette et du clavier.....</b>	<b>41</b>
<b>Dépannage .....</b>	<b>42</b>
<b>Localisation de votre numéro de service et de votre code de service express.....</b>	<b>46</b>
<b>Contacter Dell.....</b>	<b>47</b>
<b>Spécifications.....</b>	<b>48</b>
<b>Glossaire .....</b>	<b>51</b>



# Caractéristiques

## Caractéristiques de la tablette

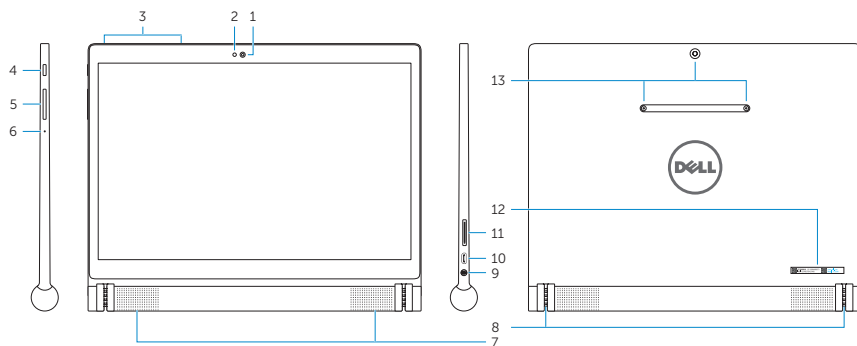



Caractéristique	Fonctionnalité
1 Appareil photo avant	<ul style="list-style-type: none"><li>• Capturer des images ou enregistrer des vidéos.</li><li>• Utiliser pour effectuer des appels vidéo.</li></ul>
2 Capteur d'éclairage ambiant	Ajuste automatiquement la luminosité du rétroéclairage de l'écran en se basant sur l'intensité de l'éclairage ambiant.
3 Microphones (2)	<ul style="list-style-type: none"><li>• Enregistrer du son.</li><li>• Fournir une entrée audio.</li></ul>
4 Bouton d'alimentation	<ul style="list-style-type: none"><li>• Appuyez et maintenez pour allumer ou éteindre la tablette.</li><li>• Appuyez sur cette touche pour activer ou désactiver l'affichage.</li><li>• En mode veille, appuyez et maintenez pour afficher le menu des options.</li></ul>

<b>Caractéristique</b>	<b>Fonctionnalité</b>
<b>5</b> Boutons de Volume	<ul style="list-style-type: none"> <li>• Appuyez pour augmenter ou diminuer le volume.</li> <li>• Appuyez et maintenez pour augmenter ou diminuer le volume de façon continue.</li> </ul>
<b>6</b> Microphone	<ul style="list-style-type: none"> <li>• Enregistre le son.</li> <li>• Fournit une entrée son.</li> </ul>
<b>7</b> Haut-parleurs (2)	Fournir une sortie audio.
<b>8</b> Fentes du clavier (2)	Brancher le clavier Venue 10. Pour plus d'informations, voir «Connecter votre tablette au clavier».
<b>9</b> Port casque	Branchez un casque, des écouteurs, un microphone, ou tout autre équipement audio pour écouter le son, enregistrer de l'audio, ou effectuer des appels.
<b>10</b> Port micro-USB / de charge	<ul style="list-style-type: none"> <li>• Branchez l'adaptateur d'alimentation et le câble micro-USB fourni pour charger la tablette.</li> <li>• Branchez le câble micro-USB à un ordinateur pour transférer des documents, de la musique, des photos et des vidéos, ou faire une charge lente de la batterie.</li> <li>• Connectez des périphériques USB, en utilisant un dongle On-The-Go (OTG) USB en option, pour transférer des documents, de la musique, des photos, des vidéos, et plus encore.</li> </ul>
<b>11</b> Fente pour carte microSD	Insérez une carte microSD pour étendre la capacité de stockage de la tablette. Votre tablette prend en charge une carte microSD d'une capacité allant jusqu'à 512 Go.

Caractéristique	Fonctionnalité
<b>12</b> Étiquette d'identification de service	Utilisez le numéro de service et le code de service express lorsque vous contactez le service à la clientèle ou le support technique de Dell.
<b>13</b> Intel RealSense Snapshot	Capture des images ou enregistre des vidéos. Pour plus d'informations, voir «Intel RealSense Snapshot».

 **REMARQUE :** L'appareil photo avant prend en charge le zoom, mais ne prend pas en charge le suivi de visage, la mise au point automatique continue, ou la fonction de mise au point tactile.

 **REMARQUE :** L'Intel RealSense Snapshot prend en charge la mise au point automatique continue, la mise au point tactile et le zoom, mais ne prend pas en charge le suivi de visage.

 **REMARQUE :** Le port micro-USB/de charge prend en charge la connexion à un ordinateur et le partage d'alimentation à des appareils USB connectés.

# Caractéristiques du clavier

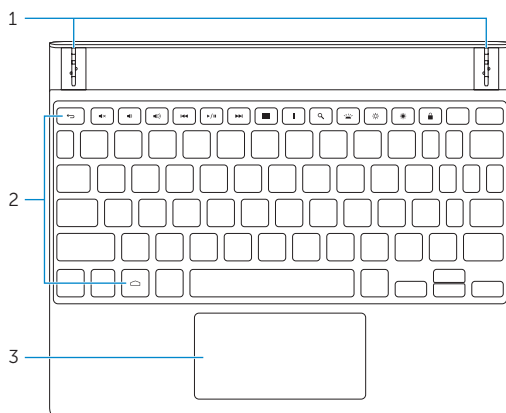

Caractéristique	Fonctionnalité
1 Connecteurs de la tablette (2)	Connectez votre tablette au clavier. Pour plus d'informations, voir «Connecter votre tablette au clavier».
2 Touches de raccourci	Fournit un accès rapide aux fonctionnalités que vous utilisez le plus souvent. Pour plus d'informations, voir «Touches de raccourci».
3 Touchpad et zone de clic	Offre la fonction d'une souris.

 **REMARQUE :** Le clavier est alimenté par votre tablette. Pour activer le clavier, assurez-vous que votre tablette est correctement connectée au clavier. Pour plus d'informations, voir «Connecter votre tablette au clavier».

 **REMARQUE :** Le clavier fourni avec votre tablette est déjà associé à la tablette. Pour les instructions d'association, voir «Associer un clavier avec votre tablette».

# Accessoires

Votre tablette prend en charge les accessoires suivants :

## Clavier Venue 10

Offre l'option traditionnelle de frappe dans l'interface Android, ainsi que diverses options de navigation pratiques, telles que des touches de raccourci intégrées et un touchpad.

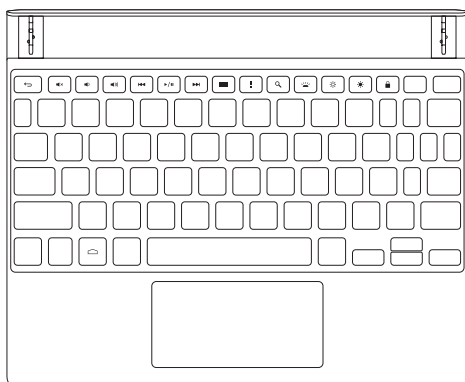

# Configuration de votre tablette

**⚠ AVERTISSEMENT :** Avant de commencer les procédures de cette section, lisez les consignes de sécurité qui accompagnent votre tablette. Pour de plus amples informations sur les meilleures pratiques, voir [dell.com/regulatory\\_compliance](http://dell.com/regulatory_compliance).

## Charger votre tablette

- △ **MISE EN GARDE :** Chargez la batterie à une température ambiante située entre 0°C et 35°C (32°F et 95°F).
- △ **MISE EN GARDE :** Utilisez uniquement l'adaptateur secteur fourni pour charger votre tablette. L'utilisation d'adaptateurs d'alimentation ou de câbles micro-USB non autorisés peut endommager gravement votre tablette.
- 📌 **REMARQUE :** La batterie peut ne pas être entièrement chargée lorsque vous déballez votre tablette.

- 1 Branchez le câble micro-USB à l'adaptateur d'alimentation.

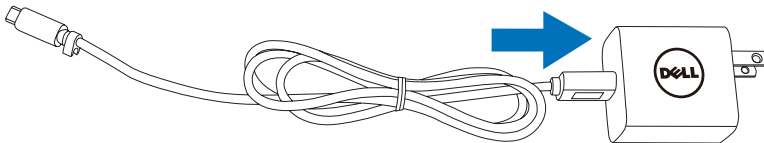

- 2 Branchez le câble micro-USB au port micro-USB/de charge sur la tablette.



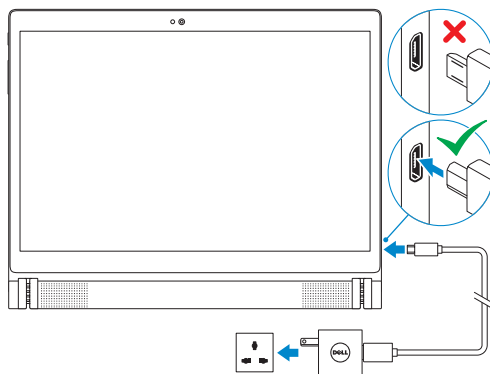

- 3 Branchez l'adaptateur secteur à une prise électrique et rechargez complètement la batterie de la tablette.



 **REMARQUE :** Une batterie complètement déchargée prend jusqu'à 7 heures pour se charger complètement lorsque la tablette n'est pas utilisée.

 **REMARQUE :** Vous pouvez également faire une charge lente de la tablette en connectant votre tablette à un ordinateur via le câble micro-USB. Lorsqu'il est connecté à un ordinateur, la batterie se charge lentement car le temps de charge dépend de la puissance de sortie du port USB. La tablette peut ne pas se charger si elle est connectée à un concentrateur USB, ou si l'ordinateur est éteint ou en mode veille.

Vous pouvez vérifier l'état de charge de la batterie de la tablette à partir de l'icône de la batterie affichée en haut de l'écran :

Icône de batterie	Description
	La batterie est complètement chargée.
	La tablette est connectée à une alimentation et la batterie est en cours de charge.
	La tablette fonctionne sur batterie et la batterie se décharge.
	La tablette fonctionne sur batterie et la batterie est faible.
	La tablette fonctionne sur batterie et la batterie est très faible.

# Connecter votre tablette au clavier

 **REMARQUE :** Le clavier communique avec votre tablette via Bluetooth. Avant d'utiliser votre clavier, assurez-vous que Bluetooth est activé sur votre tablette. Pour plus d'informations, voir « Activer/désactiver Bluetooth ».

- 1 Alignez les fentes du clavier avec les connecteurs de la tablette.
- 2 Insérez la tablette sur le clavier jusqu'à ce qu'il se mette en place grâce aux fixations magnétiques.

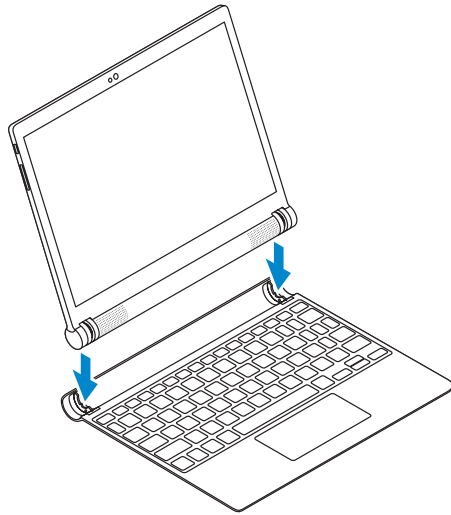



Une fois que votre tablette est connectée au clavier, le rétro-éclairage du clavier et la touche Verr Maj s'illuminent, et le message **Le clavier Bluetooth est connecté** s'affiche brièvement à l'écran.



**REMARQUE :** Quand un clavier est connecté à votre tablette, le clavier à l'écran n'apparaît pas quand un champ de saisie de texte est sélectionné.

## Déconnecter votre tablette du clavier

△ **MISE EN GARDE :** N'essayez pas de forcer la déconnexion de votre tablette du clavier. Déconnectez votre tablette du clavier en suivant ces instructions.

△ **MISE EN GARDE :** Pour empêcher la tablette de tomber accidentellement, prenez soin de tenir fermement la tablette d'une main tout en déconnectant le clavier.

- 1 Ouvrez la tablette à l'angle le plus grand possible.

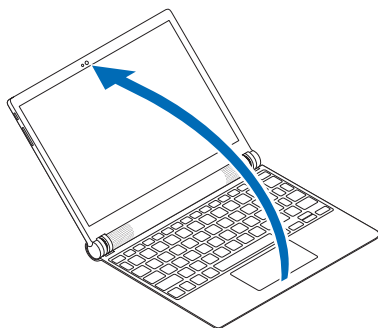

- 2 Maintenez le clavier, et appuyez au centre de la tablette vers l'extérieur.

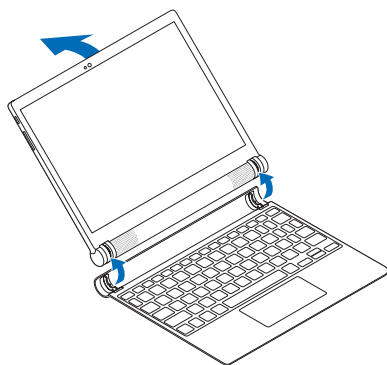

# Modes

## Mode Ordinateur portable

Connectez la tablette au clavier avec l'écran tourné vers le clavier.

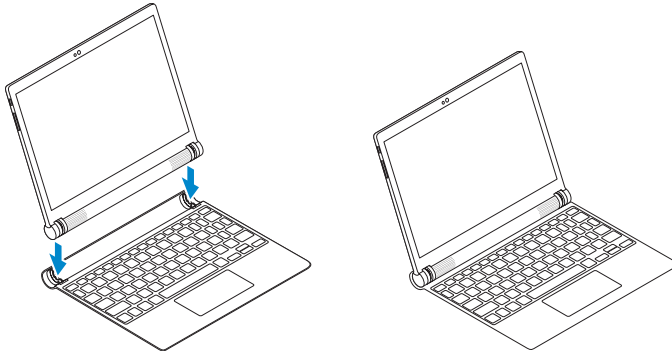

## Mode Tente

Connectez la tablette au clavier avec l'écran dirigé à l'opposé du clavier.

 **REMARQUE :** Le clavier est désactivé dans ce mode.

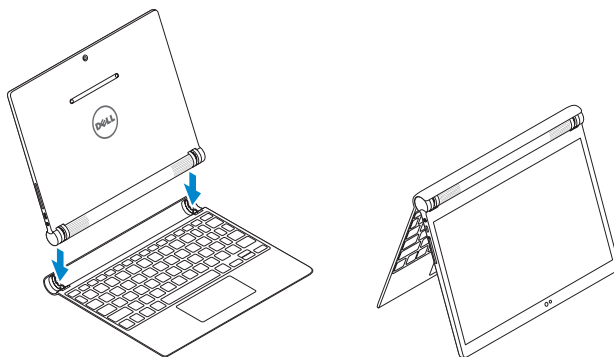

## Allumer votre tablette

Lorsque vous allumez la tablette pour la première fois, vous devez terminer l'installation d'Android. Pour plus d'informations, consultez le *Guide de mise en route rapide* qui accompagne votre tablette.

- 1 Appuyez sur le bouton d'alimentation et maintenez-le enfoncé pendant 7 secondes pour allumer votre tablette.

L'écran verrouillé apparaît.

- 2 Balayez l'écran verrouillé vers le haut pour afficher l'écran d'accueil d'Android.

 **REMARQUE** : Balayez l'écran verrouillé à gauche pour lancer l'application Appareil photo.

 **REMARQUE** : Si l'écran verrouillé est réglé sur PIN, Motif ou Mot de passe, vous devez déverrouiller la tablette avant de pouvoir accéder à l'écran d'accueil. Pour plus d'informations, voir «Déverrouiller votre tablette».

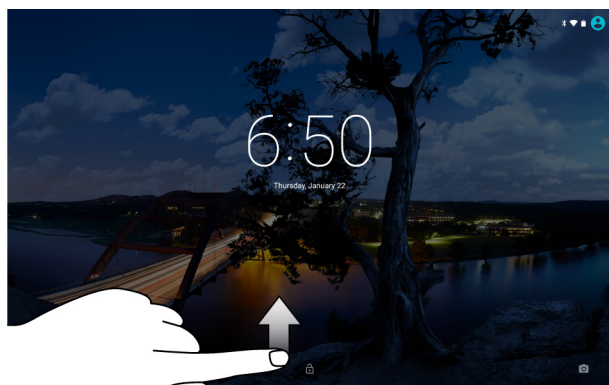

La tablette est prête à être utilisée lorsque l'écran d'accueil d'Android s'affiche.

## Éteindre votre tablette

Pour éteindre votre tablette, appuyez et maintenez le bouton d'alimentation jusqu'à ce que le menu des options s'affiche, puis appuyez sur **Éteindre**.

## Verrouiller votre tablette

Appuyez sur le bouton d'alimentation pour éteindre l'écran et verrouiller votre tablette.

Votre tablette propose plusieurs verrouillages de l'écran, comprenant Faire glisser, Motif, PIN, et Mot de passe pour protéger votre tablette contre les accès non autorisés. Pour configurer le verrouillage de l'écran :

- 1 Appuyez sur  → **Réglages** → **Sécurité** → **Verrouillage de l'écran**.
- 2 Sélectionnez le verrouillage de l'écran que vous souhaitez utiliser pour votre tablette et suivez les instructions à l'écran.



**REMARQUE** : Il est fortement recommandé de choisir au moins un des verrouillages de l'écran pour protéger votre tablette.



**REMARQUE** : Le verrouillage de l'écran par défaut est réglé sur Faire glisser.

## Déverrouiller votre tablette

Pour déverrouiller votre tablette :

- 1 Appuyez sur le bouton d'alimentation pour réveiller l'écran.
- 2 Déverrouiller l'écran en utilisant l'une des méthodes suivantes, selon le type de verrouillage que vous avez configuré :

Faire glisser	Faites glisser l'écran verrouillé vers le haut.
Motif	Dessinez le motif correct.
PIN	Saisissez le code PIN correct.
Mot de passe	Saisissez le mot de passe correct.



**REMARQUE** : S'il n'y a pas de verrouillage de l'écran activé, l'écran d'accueil s'affiche lorsque vous appuyez sur le bouton d'alimentation.

# Insérer une carte microSD

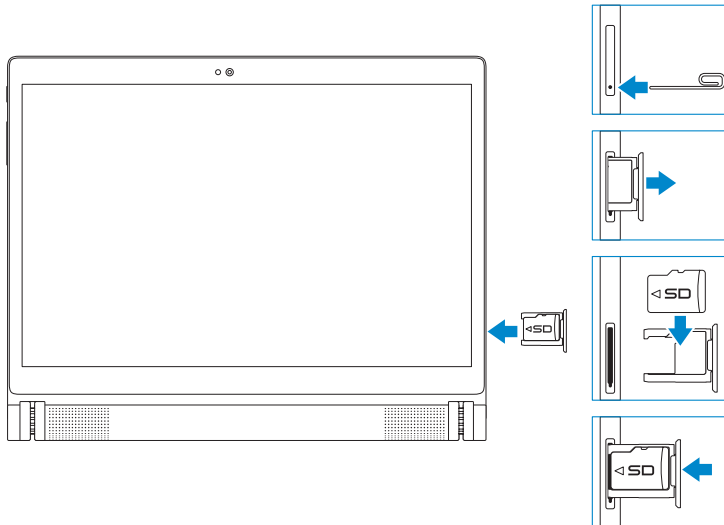

- 1 Insérez et enfoncez une épingle ou un trombone de bureau dans le trou sur le plateau pour carte microSD pour éjecter le plateau pour carte microSD.
- 2 Retirez le plateau pour carte microSD.
- 3 Aligned et placez la carte microSD dans le plateau de sorte que les broches soient pointées vers la fente pour carte et soient orientées vers l'arrière de la tablette.
- 4 Faites glisser le plateau pour carte microSD dans la fente pour carte.

## Retirer la carte microSD

△ **MISE EN GARDE** : Le retrait de la carte microSD pendant son utilisation peut entraîner la perte de données ou des erreurs d'application. Assurez-vous que toutes les opérations de sauvegarde sur la carte microSD sont terminées avant de retirer la carte microSD.

- 1 Appuyez sur  → **Réglages** → **Stockage**.
- 2 Dans le menu Carte SD, appuyez sur **Démonter**, puis confirmez votre choix.

Un message s'affiche pour confirmer que la carte microSD peut être retirée en toute sécurité.

- 3 Insérez et pressez une épingle ou un trombone de bureau dans le trou sur le plateau pour carte microSD pour éjecter le plateau pour carte microSD.
- 4 Retirez le plateau pour carte microSD.
- 5 Retirez la carte microSD du plateau et faites glisser le plateau dans la fente pour carte.

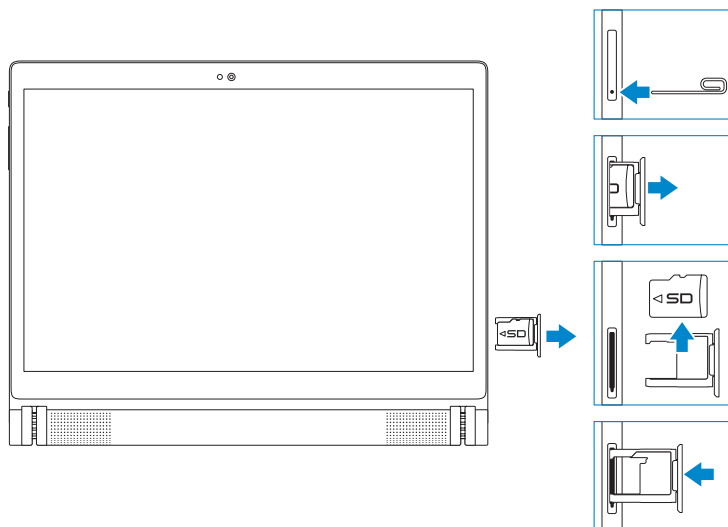

## Utilisation des écouteurs

Vous pouvez connecter un casque, des écouteurs, un microphone, ou tout autre équipement audio à la prise casque de votre tablette.

**⚠ AVERTISSEMENT : Écouter de la musique à fort volume pendant une période prolongée peut entraîner une perte d'audition.**

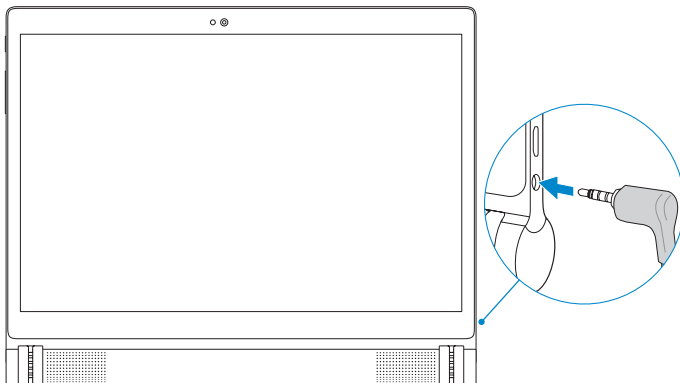

- 1 Branchez des écouteurs à la sortie casque (3,5 mm) sur la tablette.
- 2 Mettez le casque et réglez le volume à un niveau confortable.

**✎ REMARQUE :** Lorsque vous connectez un périphérique audio à la sortie casque de 3,5 mm, les haut-parleurs intégrés de votre tablette sont automatiquement désactivés.

**△ MISE EN GARDE :** Pour éviter d'endommager votre casque lorsque vous le débranchez de la tablette, tirez sur le connecteur et non sur le cordon.



# Utilisation de votre tablette

## Écran d'accueil

Lorsque vous allumez votre tablette et déverrouillez l'écran, l'écran d'accueil d'Android s'affiche. L'écran d'accueil affiche les raccourcis d'applications, les icônes d'état, le menu de notification, la barre des favoris, et la barre de navigation.



**REMARQUE :** Appuyez sur  pour afficher l'écran Toutes les applications. L'écran toutes les applications vous permet de parcourir toutes vos applications et widgets installés sur votre tablette.

## Personnalisation de l'écran d'accueil

Vous pouvez personnaliser votre écran d'accueil en ajoutant des raccourcis d'applications, widgets, ou en changeant le fond d'écran de l'écran d'accueil.

### Ajout de raccourcis d'applications

Vous pouvez ajouter des raccourcis d'applications à votre écran d'accueil pour permettre un accès rapide.

Pour ajouter un raccourci d'application à l'écran d'accueil :

- 1 Appuyez sur .
- 2 Appuyez et maintenez la pression sur l'application que vous souhaitez ajouter à l'écran d'accueil.
- 3 Déplacez l'application dans la zone désirée et retirez votre doigt.

 **REMARQUE** : S'il y a une application ou un widget dans la zone où vous voulez placer l'application, elle (il) sera automatiquement transféré(e) vers une zone à proximité.

 **REMARQUE** : Pour créer un dossier, déplacez le raccourci de l'application au-dessus d'un autre raccourci d'application sur l'écran d'accueil et relâchez votre doigt.

### Ajout de widgets

- 1 Touchez et maintenez un espace vide de l'écran d'accueil, puis appuyez sur  **WIDGETS**.
- 2 Appuyez et maintenez la pression sur le widget que vous souhaitez ajouter à l'écran d'accueil.
- 3 Déplacez le widget dans la zone désirée et retirez votre doigt.

 **REMARQUE** : S'il y a une application ou un widget dans la zone où vous voulez placer le widget, il sera automatiquement transféré vers une zone à proximité.

Changer le fond d'écran

- 1 Touchez et maintenez un espace vide de l'écran d'accueil, puis appuyez sur  **FONDS D'ECRAN**.
- 2 Appuyez sur une miniature de fond d'écran pour choisir une image de fond d'écran pré-installé ou appuyez sur **Choisir l'image** pour choisir une image dans votre galerie de photos.

## Réglages rapides

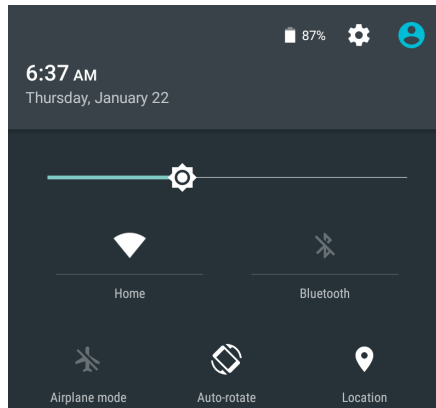

Les icônes d'état s'affichent dans le coin supérieur droit de l'écran d'accueil. Glissez vers le bas à partir du haut de l'écran à deux reprises avec un doigt ou une fois avec deux doigts pour accéder au menu Réglages rapides. Le menu Réglages rapides permet un accès rapide aux réglages, tels que Wi-Fi, Bluetooth, luminosité de l'écran, et ainsi de suite.



## Menu de notification

Les notifications s'affichent sur la partie supérieure gauche de l'écran d'accueil. Glissez vers le bas à partir du haut de l'écran avec un doigt pour accéder au menu de notification qui montre des alertes de notification telles que les nouveaux messages, événements de l'agenda, téléchargements en cours, et ainsi de suite.

Pour accéder à l'application concernée, appuyez sur la notification. Pour supprimer une notification, faites glisser pour l'enlever. Vous pouvez faire glisser vers le bas certaines alertes de notification lentement pour les développer et afficher plus de détails.

 **REMARQUE** : Pour rejeter toutes les notifications, appuyez sur  au bas du menu de notification.

 **REMARQUE** : Les notifications peuvent également être vues sur l'écran verrouillé. Faites glisser vers le bas dans la notification pour afficher plus de détails ou tapez deux fois pour ouvrir l'application concernée. Si vous avez configuré un verrouillage de l'écran, vous devez déverrouiller votre écran pour voir le contenu des notifications.



## Barre des favoris

La barre des favoris s'affiche en bas de l'écran d'accueil et vous donne un accès rapide à vos applications préférées. Vous pouvez placer six raccourcis ou dossiers d'applications dans la barre des favoris.

Pour ajouter un raccourci d'application à la barre des favoris :







- 1 Appuyez sur .
- 2 Appuyez et maintenez la pression sur l'application que vous souhaitez ajouter à la barre des favoris.
- 3 Déplacez l'application dans la position désirée et retirez votre doigt.

 **REMARQUE** : Pour créer un dossier, déplacez le raccourci de l'application au-dessus d'un autre raccourci d'application sur la barre des favoris et retirez votre doigt.

 **REMARQUE** : L'icône Toutes les applications  dans la barre des favoris sur un écran d'accueil est permanent. Appuyez sur  pour ouvrir l'écran Toutes les applications.

## Barre de navigation



La barre de navigation s'affiche au bas de votre écran et dispose de trois boutons - Retour, Accueil et Applications récentes.

Icône	Élément	Description
	Bouton Retour	Appuyez pour revenir à l'écran précédent ou quitter l'application en cours d'exécution.  <b>REMARQUE</b> : Lorsque le clavier à l'écran est affiché, le bouton retour se change en bouton de masquage  . Appuyez sur  pour masquer le clavier à l'écran.
	Bouton Accueil	<ul style="list-style-type: none"><li>• Appuyez pour revenir à l'écran d'accueil.</li><li>• Appuyez et maintenez, puis balayez vers le haut pour ouvrir Google Search.</li></ul>
	Bouton Applications récentes	Appuyez pour afficher une liste des applications les plus récemment utilisées.  <b>REMARQUE</b> : Lorsque la liste des applications récemment utilisées est affichée, faites glisser un aperçu depuis la liste ou appuyez sur  pour fermer l'application.

Pour plus d'informations sur l'utilisation d'Android, voir [support.google.com/android](https://support.google.com/android).

# Gestes

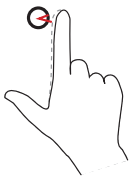
Votre tablette dispose d'un écran multi-touch. Vous pouvez toucher l'écran pour faire fonctionner la tablette.

Mouvements du doigt	Vous permet de :
<p><b>Appuyer</b> Appuyez doucement sur l'écran avec votre doigt.</p> 	<ul style="list-style-type: none"><li>• Sélectionner les éléments à l'écran, y compris les options, les entrées, les images et les icônes.</li><li>• Démarrer des applis.</li><li>• Appuyer sur les boutons à l'écran.</li><li>• Saisir du texte à l'aide du clavier à l'écran.</li></ul>
<p><b>Appuyer et maintenir</b> Appuyez et maintenez la pression de votre doigt sur l'écran.</p> 	<ul style="list-style-type: none"><li>• Ouvrez le menu de fond d'écran en appuyant et en maintenant la pression de votre doigt sur l'arrière-plan de l'écran d'accueil.</li><li>• Déplacer ou supprimer une application ou un widget de l'écran d'accueil.</li><li>• Ajouter une icône d'application sur l'écran d'accueil.</li><li>• Désinstaller une application.</li><li>• Voir les informations de l'application depuis l'écran Toutes les applications.</li></ul>

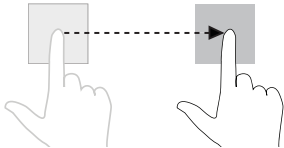
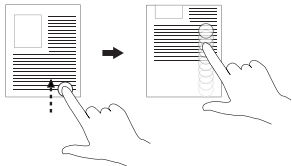
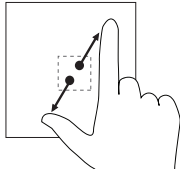
Mouvements du doigt	Vous permet de :
<p><b>Glisser</b></p> <ol style="list-style-type: none"> <li>1 Appuyez et maintenez la pression de votre doigt sur un élément à l'écran.</li> <li>2 Tout en maintenant votre doigt en contact avec l'écran, déplacez votre doigt à l'endroit désiré.</li> <li>3 Retirez votre doigt de l'écran pour déposer l'élément à l'endroit désiré.</li> </ol> 	<p>Déplacer des éléments tels que des images, des applications et des icônes sur l'écran.</p>
<p><b>Balayer ou faire glisser</b></p> <p>Déplacez votre doigt dans une direction verticale ou horizontale sur l'écran.</p> 	<p>Faire défiler les écrans d'accueil, les applications, les pages Web, les listes, les entrées, les photos, les contacts, et plus encore.</p>
<p><b>Zoom avant</b></p> <p>Appuyez sur l'écran avec deux doigts, puis écartez les doigts.</p> 	<p>Agrandir l'affichage d'une image ou d'une page web.</p>

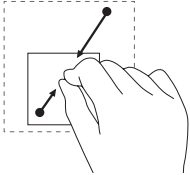
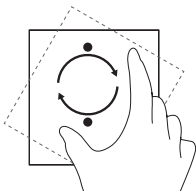
Mouvements du doigt	Vous permet de :
<p><b>Zoom arrière</b> Appuyez sur l'écran avec deux doigts, puis rapprochez les doigts.</p> 	<p>Réduire l'affichage d'une image ou d'une page web.</p>
<p><b>Pivoter</b> Touchez l'écran avec deux doigts et puis déplacer les doigts dans un arc horaire ou anti-horaire.</p> 	<p>Faire pivoter des objets dans des applications.</p>





## Orientation de l'écran

Pour une expérience visuelle optimale, l'orientation de l'écran passe automatiquement à portrait ou paysage selon la façon dont vous tenez la tablette. Vous pouvez désactiver la rotation automatique de l'écran et verrouiller l'écran en mode portrait ou en mode paysage.

 **REMARQUE** : Certaines applications peuvent ne pas prendre en charge la rotation automatique de l'écran et sont conçues pour fonctionner uniquement dans une orientation.

### Verrouiller et déverrouiller l'orientation de l'écran

- 1 Maintenez la tablette dans l'orientation souhaitée.
- 2 Accédez à Réglages rapides en faisant glisser avec deux doigts à partir du haut de l'écran.
- 3 Appuyez sur  **Pivoter auto** pour verrouiller l'orientation de l'écran, ou appuyez sur  **Portrait** ou  **Paysage** pour déverrouiller l'orientation de l'écran.



## Wi-Fi

Activer/désactiver la connexion Wi-Fi :



- 1 Appuyez sur  → **Réglages** → **Wi-Fi**.
- 2 Utilisez le curseur pour activer ou désactiver Wi-Fi.

 **REMARQUE** : Vous pouvez également accéder au paramètre Wi-Fi dans le menu Réglages rapides. Pour plus d'informations, voir "Réglages rapides".

Connexion à un réseau :

- 1 Appuyez sur  → **Réglages** → **Wi-Fi**.
- 2 Utilisez le curseur pour activer Wi-Fi.
- 3 Appuyez sur  **Wi-Fi** pour rechercher les réseaux Wi-Fi à portée.

Une liste des réseaux Wi-Fi s'affiche.

 **REMARQUE** : Pour rechercher à nouveau les réseaux Wi-Fi, appuyez sur  dans le coin supérieur droit du menu Wi-Fi et appuyez sur **Actualiser**.

- 4 Appuyez sur le réseau auquel vous souhaitez vous connecter.

 **REMARQUE** : Si vous vous connectez à un réseau sans fil sécurisé, saisissez le mot de passe pour l'accès au réseau sans fil lorsque vous y êtes invité et appuyez sur **Connecter**.

# Bluetooth

Activer/désactiver Bluetooth :



- 1 Appuyez sur  → **Réglages** → **Bluetooth**.
- 2 Utilisez le curseur pour activer ou désactiver Bluetooth.

 **REMARQUE** : Vous pouvez également accéder au paramètre Bluetooth dans le menu Réglages rapides. Pour plus d'informations, voir "Réglages rapides".

Association avec des appareils compatibles Bluetooth :

- 1 Appuyez sur  → **Réglages** → **Bluetooth**.
- 2 Utilisez le curseur pour activer Bluetooth.
- 3 Appuyez sur  **Bluetooth** pour rechercher les appareils Bluetooth à portée.
- 4 Dans la liste des appareils appuyez sur l'appareil Bluetooth que vous souhaitez associer.
- 5 Si vous y êtes invité, vérifiez que le code d'authentification Bluetooth qui apparaît à la fois sur la tablette et l'appareil Bluetooth sont les mêmes.
- 6 Confirmez l'association à la fois sur la tablette et l'appareil.





 **REMARQUE** : Une fois qu'un appareil est associé à la tablette, il se connecte automatiquement à la tablette lorsque Bluetooth est activé à la fois sur la tablette et l'appareil.

 **REMARQUE** : Pour rechercher à nouveau les appareils Bluetooth, appuyez sur  dans le coin supérieur droit du menu Bluetooth et appuyez sur **Actualiser**.

# Intel RealSense Snapshot

Intel RealSense Snapshot est une technologie de profondeur de capture vous permettant de capturer des photos et des vidéos en haute résolution avec la perception de profondeur en utilisant l'application Appareil photo. Vous pouvez changer la couleur, l'exposition, les effets et les réglages de mise au point pour les photos et les partager avec vos amis en utilisant l'application Galerie.

## Prendre des photos Intel RealSense Snapshot



- 1 Appuyez sur  →  pour lancer l'application Appareil photo.
- 2 Appuyez sur le bouton de mode .  
Une liste des modes d'appareil photo s'affiche.
- 3 Appuyez sur **Instantané de profondeur** .
- 4 Appuyez sur le déclencheur  pour prendre une photo.

Pour voir la photo capturée, appuyez sur la miniature sur l'écran de l'appareil photo ou lancez l'application Galerie .

## Boutons de raccourci

Les trois boutons de raccourci situés sous le déclencheur vous permettent de basculer rapidement entre les différents réglages de l'appareil photo. Vous pouvez personnaliser ces trois boutons de raccourci en choisissant parmi une liste de boutons dans le menu des réglages de l'appareil photo.



Pour personnaliser les boutons de raccourci :

- 1 Appuyez sur  →  pour lancer l'application Appareil photo.
- 2 Appuyez sur l'icône du menu des réglages .
- 3 Faites défiler vers le bas du menu des réglages.
- 4 Appuyez sur le bouton que vous souhaitez définir comme votre bouton de raccourci dans l'onglet **Bouton de raccourci**. Les modifications sont enregistrées automatiquement.





**REMARQUE :** Pour faire disparaître le menu des réglages, tapez n'importe où sur l'écran en dehors du menu.

## Modifier des photos Intel RealSense Snapshot

- 1 Appuyez sur  →  pour lancer l'application Galerie.
- 2 Appuyez sur la miniature de la photo que vous souhaitez modifier.

 **REMARQUE** : Les photos Intel RealSense Snapshot disposent d'une icône 3D  sur le coin supérieur gauche de la miniature.

- 3 Appuyez sur les boutons dans le coin supérieur gauche de la photo pour accéder à des options de retouche photo.

Icône	Élément	Description
	Modifier	Ajouter des filtres ou des trames, modifier les dimensions ou l'orientation, ou ajuster les paramètres de couleur.
	Mesurer la distance	Mesurez des distances ou des zones dans une photo en tapant des points distincts dans la photo.
	Mise au point	Changer le point focal d'une photo en appuyant sur un point dans la photo, ou en faisant glisser vers le haut ou le bas. Glissez vers la gauche ou la droite pour diminuer ou augmenter la plage de mise au point.

Pour plus d'informations sur la prise ou la modification de photos, voir le tutoriel dans l'application Galerie .

# Synchronisation de votre tablette

## Utilisation d'un compte Google

Connectez-vous à votre compte Google sur votre tablette pour permettre de synchroniser les contacts, les e-mails, l'agenda et autres données entre des tablettes ou des ordinateurs sur lesquels vous utilisez le même compte Google.

Si vous choisissez de ne pas vous connecter ni de créer un compte Google au cours du processus d'installation, vous pourrez ajouter un compte ultérieurement.

Pour ajouter un compte :

- 1 Appuyez sur  → **Réglages** → **Comptes** → **Ajouter un compte** → **Google**.
- 2 Suivez les instructions à l'écran.

## Copier de la musique, des photos et des vidéos

- 1 Connectez votre tablette à un ordinateur en utilisant le câble USB fourni, puis transférez des fichiers vers ou à partir de l'ordinateur.
- 2 Après le transfert des fichiers, utilisez l'assistant **Retirer le matériel en toute sécurité et éjecter le média** pour retirer votre tablette de l'ordinateur.

Les fichiers peuvent également être partagés avec un autre appareil via Bluetooth. Avant de transférer des fichiers, assurez-vous que Bluetooth est activé à la fois sur la tablette et l'appareil associé, et que la tablette est compatible avec l'appareil Bluetooth. Pour les informations sur l'association avec les appareils Bluetooth, voir «Bluetooth». Pour les détails de transfert de fichiers et la compatibilité Bluetooth, consultez la documentation du logiciel de l'appareil Bluetooth.

## Réinitialisation de votre tablette

 **MISE EN GARDE** : La réinitialisation de votre tablette efface toutes les données de la mémoire interne de votre tablette, y compris votre compte Google, les données des applications du système, les configurations du système, les applications téléchargées, la musique, les photos, et les autres données de l'utilisateur. Prenez soin de sauvegarder toutes les données nécessaires avant de poursuivre.

 **REMARQUE** : Toutes les données stockées dans votre compte Google sont restaurées lorsque vous vous connectez à nouveau à votre compte Google après la réinitialisation de votre tablette.

Pour réinitialiser votre tablette :

- 1 Appuyez sur  → **Réglages** → **Sauvegarder et réinitialiser** → **Réinitialisation des valeurs d'usine.**
- 2 Lisez l'avertissement et appuyez sur **Réinitialiser la tablette.**

# Utilisation du clavier

## Associer un clavier avec votre tablette

Votre tablette et votre clavier fonctionnent via une connexion Bluetooth. Si vous avez commandé un clavier avec votre tablette, ils étaient déjà associés lorsque vous les avez reçus. Si, cependant, votre tablette et le clavier ne sont pas associés, vous devez les associer avant utilisation.

### Première association de votre tablette avec le clavier

- 1 Activez Bluetooth sur votre tablette. Pour plus d'informations, voir « Activer/désactiver Bluetooth ».
- 2 Connectez votre tablette au clavier afin que le clavier soit alimenté. Pour plus d'informations, voir "Connecter votre tablette au clavier".

 **REMARQUE :** L'association du clavier et de votre tablette peut s'avérer impossible s'ils ne sont pas correctement connectés.

- 3 Votre tablette recherche automatiquement le clavier et affiche une boîte de dialogue de demande d'association.

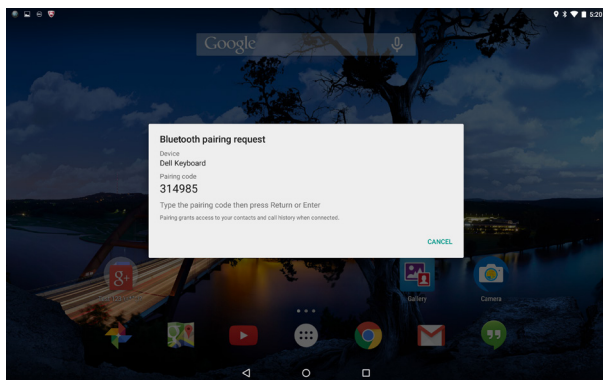

- 4 Utilisez le clavier pour entrer le code d'association qui apparaît sur l'écran et appuyez sur la touche Entrée.

Le clavier est prêt à l'emploi lorsque le message **Le clavier Bluetooth est connecté** s'affiche.



## Association de votre tablette avec un autre clavier

Si votre tablette a été associée avec un autre clavier ou si le clavier à associer a été associé à une autre tablette, un message d'échec d'association s'affiche. Suivez les étapes ci-dessous pour associer le clavier avec votre tablette.

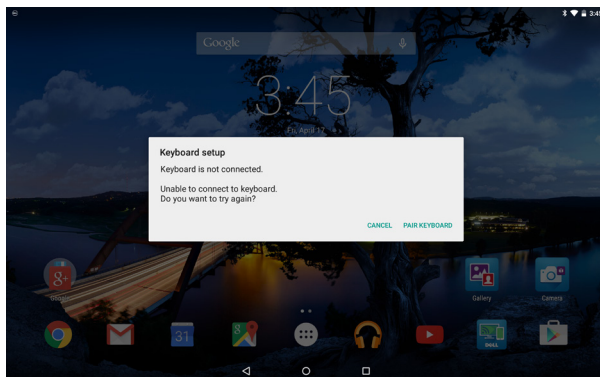

- 1 Appuyez sur **ASSOCIER LE CLAVIER**. Votre tablette recherche le clavier et affiche une boîte de dialogue de demande d'association.
- 2 Utilisez le clavier pour entrer le code d'association qui apparaît sur l'écran de la tablette et appuyez sur la touche Entrée.



**REMARQUE** : Une fois que votre tablette est correctement associée au clavier et que Bluetooth est activé sur votre tablette, une connexion Bluetooth s'établit automatiquement chaque fois que votre tablette est connectée au clavier.



**REMARQUE** : Vous pouvez utiliser plusieurs appareils compatibles Bluetooth simultanément. Par exemple, vous pouvez utiliser le clavier tout en écoutant de la musique sur votre casque Bluetooth. Pour les informations sur l'association avec les appareils Bluetooth, voir «Bluetooth».

# Connexion au clavier en mode Avion

Si vous activez le mode Avion sur votre tablette lorsque le clavier est connecté, Bluetooth se désactive et le clavier cesse de fonctionner. Pour réactiver le clavier lorsque le mode Avion est activé, déconnectez le clavier de votre tablette, puis reconnectez-le. Pour plus d'informations, voir «Déconnecter votre tablette du clavier» et «Connecter votre tablette au clavier».





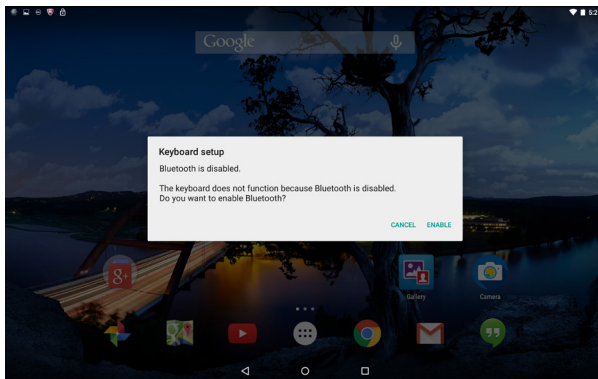







Lorsque la tablette et le clavier sont reconnectés, votre tablette reste en mode Avion et seul Bluetooth est réactivé. Vous pouvez également réactiver manuellement Bluetooth pour réactiver le clavier.



Si vous connectez votre tablette au clavier quand le mode Avion est activé, une invite vous demande si vous souhaitez activer le clavier. Si vous choisissez d'activer le clavier, Bluetooth se réactive automatiquement.





## Touches de raccourci

Le clavier dispose de touches de raccourci sur la rangée supérieure du clavier qui vous permettent d'accéder rapidement aux fonctions couramment utilisées.

Icône	Élément	Description
	Retour	Revient à l'écran précédent ou quitte l'application en cours d'exécution.
	Muet	Couper le volume de la tablette.
	Diminuer le volume	Diminuer le volume de la tablette.
	Augmenter le volume	Augmenter le volume de la tablette.
	Lire la piste / le chapitre précédent(e)	Lire la piste ou le chapitre précédent(e).
	Lecture/Pause	Lire ou mettre en pause le fichier multimédia en cours.
	Lire la piste / le chapitre suivant(e)	Lire la piste ou le chapitre suivant(e).
	Toutes les applications	Ouvrez l'écran Toutes les applications.
	Menu Action	Accédez à des options supplémentaires pour des applications particulières.
	Recherche	Ouvrir un menu de recherche.
	Rétro-éclairage du clavier	Allumer ou éteindre le rétroéclairage du clavier.
	Réduire la luminosité	Diminuer la luminosité sur l'écran de la tablette.
	Augmenter la luminosité	Augmenter la luminosité sur l'écran de la tablette.

Icône	Élément	Description
	Verrouillage de l'écran	<p>Éteignez l'écran et verrouillez votre tablette.</p> <p><b>REMARQUE :</b> Pour déverrouiller la tablette, appuyez sur une touche du clavier ou appuyez sur le bouton d'alimentation sur votre tablette. Pour plus d'informations sur le déverrouillage de la tablette, voir «Déverrouiller votre tablette».</p>
	Accueil	Retour à l'écran d'accueil.

 **REMARQUE :** Les touches gauche/droite/haut/bas vous permettent de naviguer à travers les écrans d'accueil d'Android, et de sélectionner une application ou des dossiers d'application dans chaque écran d'accueil.

 **REMARQUE :** Si vous appuyez sur une des touches alphanumériques sur l'écran d'accueil, l'application Google Search s'ouvre et le texte tapé est entré dans le champ de Google Search.

# Nettoyage de votre tablette et du clavier

- △ **MISE EN GARDE** : Avant de nettoyer votre tablette, éteignez la tablette, et débranchez le clavier et les câbles.
- △ **MISE EN GARDE** : Nettoyez votre tablette avec un chiffon doux légèrement humidifié avec de l'eau. N'utilisez pas de nettoyeurs liquides ou aérosols, qui peuvent contenir des substances inflammables.
- △ **MISE EN GARDE** : Pour éviter d'endommager l'écran, ne vaporisez pas de solution de nettoyage directement sur l'écran. N'utilisez que des produits spécialement conçus pour le nettoyage des écrans et suivez les instructions qui accompagnent le produit.

- 1 Débranchez votre tablette du clavier. Pour plus d'informations, voir "Déconnecter votre tablette du clavier".
- 2 Éteignez votre tablette. Pour plus d'informations, voir "Éteindre votre tablette".
- 3 Débranchez de la tablette tous les appareils, écouteurs et haut-parleurs connectés.
- 4 Humectez un chiffon doux, non pelucheux avec de l'eau ou un nettoyant pour écrans et nettoyez la surface de la tablette jusqu'à ce qu'elle soit propre. Ne pas laisser l'eau du chiffon s'infiltrer jusque dans les ports ou les boutons de la tablette.
- 5 Utilisez un chiffon sec, non pelucheux et essuyez la surface du clavier jusqu'à ce qu'il soit propre.

# Dépannage

## Problème de batterie

Problèmes	Causes possibles	Solutions possibles
La batterie ne se recharge pas.	Connexions desserrées ou problèmes de câble.	<ol style="list-style-type: none"><li>1 Vérifiez le câble, les connecteurs et l'adaptateur d'alimentation pour assurer une bonne connectivité.</li><li>2 Vérifiez que la prise murale fonctionne en branchant un autre appareil.</li></ol>
	La température de la tablette est inférieure à 0°C (32°F) ou supérieure à 35°C (95°F).	Chargez la batterie à une température ambiante située entre 0°C et 35°C (32°F et 95°F).
	La batterie ou l'adaptateur secteur est endommagé.	Contactez l'assistance à la clientèle de Dell. <b>Voir <a href="http://dell.com/support">dell.com/support</a>.</b>
La batterie se décharge rapidement, même lorsque la tablette est en mode veille.	Si la tablette n'est pas à portée d'un réseau Wi-Fi auquel elle puisse se connecter, la tablette continue d'envoyer des signaux pour localiser une station de base et décharge la batterie.	<ul style="list-style-type: none"><li>• Éteignez temporairement la tablette.</li><li>• Placez la tablette à portée d'un réseau auquel elle puisse se connecter, ou désactivez temporairement Wi-Fi sur votre tablette.</li></ul>

## Problème système

Problèmes	Causes possibles	Solutions possibles
La tablette ne s'allume pas.	La batterie est complètement déchargée.	<ol style="list-style-type: none"><li>1 Chargez la tablette pendant au moins 4 heures.</li><li>2 Appuyez et maintenez enfoncé le bouton d'alimentation pendant 7 secondes.</li></ol>
La tablette ne s'éteint pas.		Appuyez sur le bouton d'alimentation et maintenez-le enfoncé pendant 10 secondes pour éteindre la tablette.
La tablette se verrouille.		Appuyez et maintenez enfoncé le bouton d'alimentation pendant 10 secondes pour éteindre la tablette et l'allumer.
La tablette ne répond pas ou se comporte de façon inattendue.		<ol style="list-style-type: none"><li>1 Redémarrez la tablette.</li><li>2 Réinitialisez la tablette. Voir "Réinitialisation de votre tablette".</li><li>3 Si le problème persiste, contactez l'assistance à la clientèle de Dell. Voir <b>dell.com/support</b>.</li></ol>
La tablette ne peut pas démarrer Android.		Contactez l'assistance à la clientèle de Dell. Voir <b>dell.com/support</b> .
Les logiciels ou les fonctions ne fonctionnent pas comme prévu.		Des mises à jour logicielles ont peut-être été téléchargées en arrière-plan. Redémarrez votre tablette.

## Problème de réseau

Problèmes	Causes possibles	Solutions possibles
Aucune connexion sans fil.		<ol style="list-style-type: none"><li>1 Vérifiez si Wi-Fi est activé. Voir "Wi-Fi".</li><li>2 Essayez de vous rapprocher du point d'accès sans fil.</li><li>3 Vérifiez les paramètres du routeur ou contactez l'administrateur du routeur si vous utilisez un réseau privé; ouvrez le navigateur pour afficher la page d'accueil si vous utilisez un réseau public.</li></ol>
Connexions Internet lentes.	Le signal n'est pas assez fort.	Déplacez votre tablette afin d'obtenir une meilleure réception du signal.
Impossible d'associer un appareil Bluetooth.		<ol style="list-style-type: none"><li>1 Assurez-vous que Bluetooth est activé et suivez les instructions d'association de Bluetooth appropriées. Voir "Bluetooth".</li><li>2 Contactez l'assistance à la clientèle de Dell. <b>Voir</b> <a href="http://dell.com/support">dell.com/support</a>.</li></ol>

## Problème d'écran tactile

Problèmes	Causes possibles	Solutions possibles
L'écran tactile répond lentement ou mal.	<ul style="list-style-type: none"><li>• L'écran est sale.</li><li>• Une housse de protection peut empêcher la tablette de reconnaître vos saisies.</li></ul>	<ul style="list-style-type: none"><li>• Nettoyez votre tablette. Voir «Nettoyage de votre tablette et clavier».</li><li>• Retirez les éventuelles protections de l'écran tactile.</li></ul>



## Problème de clavier

Problèmes	Causes possibles	Solutions possibles
Le clavier ne fonctionne pas.	Le clavier n'est pas connecté à la tablette.	Assurez-vous que votre tablette est bien connectée au clavier et que le rétro-éclairage du clavier et la touche Verr Maj s'illuminent. Voir «Connecter votre tablette au clavier».
	Une connexion Bluetooth entre le clavier et votre tablette n'a pas été établie.	<ol style="list-style-type: none"><li>1 Assurez-vous que Bluetooth sur votre tablette est activé. Voir « Activer/désactiver Bluetooth ».</li><li>2 Suivez les instructions d'association adéquates pour associer de nouveau votre tablette avec le clavier. Voir "Associer un clavier avec votre tablette".</li></ol>
Le clavier ne répond pas ou répond par intermittence.	La tablette est en cours de démarrage.	Attendez quelques minutes et réessayez. Si le problème persiste, associez de nouveau le clavier avec votre tablette. Voir «Associer un clavier avec votre tablette».

# Localisation de votre numéro de service et de votre code de service express

Vous devez fournir l'identification du service et du code de service express de votre tablette lorsque vous contactez le service à la clientèle ou le support technique de Dell.

**REMARQUE :** Le système du téléphone vous invite à saisir le code de service express qui permet l'acheminement efficace de votre appel.

Le numéro de service et le code de service express de votre tablette se trouvent sur une étiquette à l'arrière de la tablette. Un exemple d'étiquette de numéro de service et de code de service express est donné dans l'image ci-dessous :

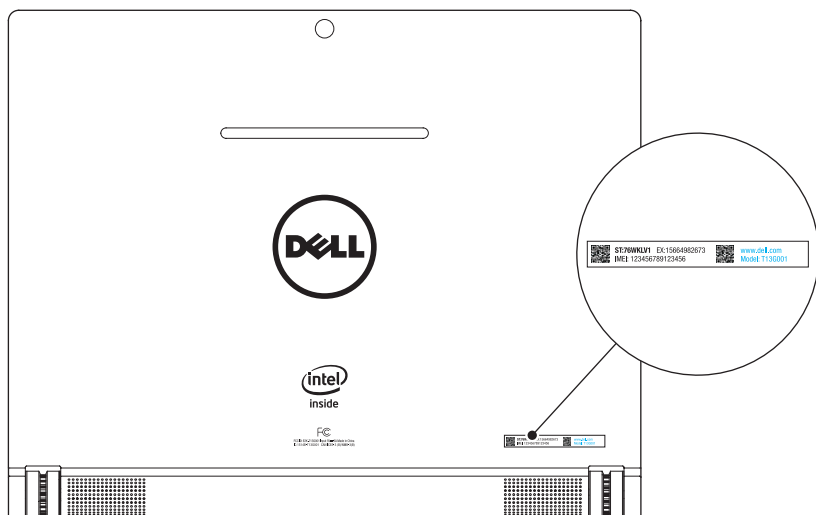

**REMARQUE :** Les informations concernant votre numéro de service et votre code de service express sont également visibles dans l'application My Dell, ainsi que d'autres informations sur le système.

# Contacter Dell

Pour contacter Dell pour les questions concernant les ventes, le support technique, ou le service à la clientèle :

- 1 Préparez les informations concernant le numéro de service et le code de service express de votre tablette. Pour trouver les informations concernant le numéro de service et le code de service express, voir "Localisation de votre numéro de service et de votre code de service express".
- 2 Voir **dell.com/contactdell**.
- 3 Sélectionnez le lien du service ou du support en fonction de vos besoins ou choisissez la méthode qui vous convient le mieux pour contacter Dell.

Dell propose plusieurs options d'assistance et de service en ligne et par téléphone. La disponibilité varie selon les pays et les produits, et certains services peuvent ne pas être disponibles dans votre région.

 **REMARQUE** : Si vous ne disposez pas d'une connexion Internet active, vous pouvez trouver des informations de contact sur votre facture d'achat, bordereau d'expédition, facture ou dans le catalogue des produits Dell.

# Spécifications

## Dimensions de la tablette

Hauteur	195,43 mm (7,69 po)
Largeur	243,36 mm (9,60 po)
Épaisseur	6,21 mm à 19,80 mm (0,24 po à 0,78 po)
Poids	595 g +/- 5 g (1,31 lb +/- 0,01lb)

## Affichage

Type	Affichage WQXGA 10,5 pouces avec multipoint tactile capacitif
Résolution (maximum)	2560 x 1600
Rapport d'aspect	16:10
Luminosité (maximum)	300 nits
Angle de vue	Jusqu'à 180 degrés
Taux de Contraste	10000:1
Profondeur de couleur	24 bits/pixel (16M de couleurs)

## Système d'information

Processeur	Processeur Intel Atom Z3580
SE	Android 5.0 (Lollipop)
RAM	Mémoire DDR3 intégrée 2 Go
Stockage	<ul style="list-style-type: none"><li>eMMC 16 Go</li><li>eMMC 32 Go</li></ul>

## Appareil photo

Résolution :

Appareil photo avant	2 MP (16:9)
Appareil photo arrière	8 MP (16:9 ou 4:3)
Appareils photo de profondeur (2)	720p (16:9)

## Communications

Wi-Fi	802.11b/g/n/ac bi-bande
Bluetooth	Bluetooth 4.0 LE

## Ports et connecteurs

Audio	Une prise casque (combo casque et microphone)
Carte microSD	Une fente pour carte microSD prenant en charge des cartes jusqu'à 512 Go
USB	Un port micro-USB 2.0
Connecteurs d'accueil	Deux fentes de clavier

## Adaptateur secteur

Tension d'entrée	100-240 VCA
Courant d'entrée (maximum)	0,50 A
Fréquence d'entrée	50-60 Hz
Puissance de sortie	10 W
Courant de sortie	2 A
Tension de sortie nominale	5 VCC
Plage de température :	
Fonctionnement	0°C à 40°C (32°F à 104°F)
Stockage	-40°C à 70°C (-40°F à 158°F)

## Environnement de la tablette

Plage de température :

Fonctionnement	0°C à 35°C (32°F à 95°F)
Repos	-40°C à 65°C (-40°F à 149°F)

Humidité relative (maximum) :

Fonctionnement	10% à 90% (sans condensation)
Repos	5% à 95% (sans condensation)

Altitude (maximum, non pressurisée) :

Fonctionnement	-15,20 m à 3048 m (-50 pi à 10000 pi)
Stockage	-15,20 m à 10668 m (-50 pi à 35000 pi)

## Informations du clavier

Dimensions:

Hauteur	198,60 mm (7,82 po)
Largeur	243,40 mm (9,58 po)
Épaisseur	18,40 mm (0,72 po)

Source d'alimentation Depuis la tablette (une fois connecté à la tablette)

Voyants LED Rétro-éclairage du clavier  
Verr Maj

Type de connexion Bluetooth 4.0 LE

# Glossaire

Cette section fournit des informations sur les termes utilisés dans ce document à titre d'information uniquement et peuvent décrire ou non des fonctionnalités de votre tablette.

## A

**A** - ampère—Une mesure de la quantité de charge électrique passant par un point dans un circuit électrique.

**CA** - courant alternatif - La forme d'électricité qui alimente votre tablette lorsque vous branchez le câble de l'adaptateur secteur à une prise électrique.

**Capteur de lumière ambiante** - Une fonctionnalité qui permet de contrôler la luminosité de l'écran.

**Application** - Logiciel qui vous permet d'effectuer une tâche spécifique. Votre tablette comporte une variété d'applications préchargées, et des applications supplémentaires peuvent être téléchargées à partir de Google Play.

## B

**Bluetooth** - une technologie sans fil pour échanger des données, communiquer avec un clavier ou une souris, écouter de la musique et créer un réseau personnel sans fil sur une courte distance entre les appareils. La connexion peut être restreinte selon les profils Bluetooth de chaque appareil. Pour être commercialisé comme appareil Bluetooth, celui-ci doit répondre aux normes définies par le SIG Bluetooth.

## D

**Périphérique** - Matériel tel qu'un lecteur de disque, une imprimante ou un clavier qui est installé dans ou connecté à votre tablette.

## E

**E-mail** - Courrier électronique - Procédé d'échange de messages numériques à partir d'un auteur à un ou plusieurs destinataires via Internet. Les serveurs de messagerie acceptent, transfèrent, délivrent et stockent les messages, et ni les utilisateurs ni leurs ordinateurs n'ont besoin d'être en ligne simultanément.

## G

**Google Now** - Un assistant personnel, intelligent développé par Google qui fonctionne sur une tablette ou un smartphone tournant sous Android. Il sert d'agenda.

**GRMS** - Une unité d'accélération provoquée par la force de gravité. La valeur grms est généralement utilisée pour exprimer l'énergie globale d'un événement de vibration particulier et aléatoire, c'est une valeur statistique utilisée en génie mécanique pour la conception des structures et à des fins d'analyse.

## H

**Hz** - Hertz - Une unité de mesure de fréquence égale à 1 cycle par seconde. Les ordinateurs et les appareils électroniques sont souvent mesurés en kilohertz (KHz), mégahertz (MHz), gigahertz (GHz) ou térahertz (THz).

## M

**MicroSD** - micro-Secure Digital - Une taille plus petite de SD qui est une carte mémoire flash amovible utilisée pour stocker des informations dans les appareils portables, comme les téléphones mobiles, les appareils photo numériques et les tablettes électroniques. La taille standard de SD est 32 x 24 x 2,1 mm (1,260 x 0,945 x 0,083 pouces) et microSD est 15 x 11 x 1,0 mm (0,591 x 0,433 x 0,039 pouces).

**Micro-USB** - micro-universal serial bus (Bus série micro-universel) - Une interface matérielle pour les périphériques lents comme un scanner compatible USB, un ensemble de haut-parleurs, une imprimante, un modem haut débit, des appareils d'imagerie ou de stockage. Les périphériques sont branchés directement à une prise à 5 broches sur votre tablette, à la fois pour communiquer et fournir de l'énergie électrique. Le port micro-USB peut être connecté à un port USB standard à l'aide d'un câble micro-USB vers USB.

## R

**Résolution** - La netteté et la clarté d'une image produite par une imprimante ou affichée sur un moniteur. Plus la résolution est élevée, plus l'image est nette.



## S

**Code de service** - Une étiquette de code à barres sur votre tablette qui identifie votre tablette lorsque vous appelez le service clientèle ou le support technique de Dell.

**Raccourci** - Une icône qui permet d'accéder rapidement aux programmes, fichiers, dossiers et lecteurs fréquemment utilisés. Lorsque vous placez un raccourci sur votre écran d'accueil Android, appuyez sur l'icône pour ouvrir son dossier ou fichier correspondant sans avoir à d'abord le trouver. Les icônes de raccourci ne modifient pas l'emplacement des fichiers.

**Mode veille** - Un mode de gestion de l'alimentation qui arrête toutes les opérations informatiques inutiles pour économiser l'énergie.

## V

**V** - volt - La mesure de potentiel électrique ou de force électromotrice. 1 volt apparaît aux bornes d'une résistance de 1 ohm quand un courant de 1 ampère circule à travers cette résistance.

**VCA** - tension en courant alternatif - Une valeur mathématique de tensions alternatives, comme les courants alternatifs sont produits par des tensions alternatives.

**VCC** - tension en courant continu - Une mesure dans un système à courant continu. Le courant passe directement, dans une direction dans le circuit, et circule à une tension spécifique, constante.

## W

**W** - watt - La mesure de la puissance électrique. 1 watt est 1 ampère de courant circulant à 1 volt.

**Fond d'écran** - Le motif ou l'image d'arrière-plan sur l'écran d'accueil.

**Wi-Fi** - Une technologie synonyme de WLAN (wireless local area network - réseau local sans fil) se connecte à Internet quand à portée d'un réseau sans fil.

**Widgets** - Une petite application qui se trouve sur l'écran d'accueil et offre un accès rapide et facile aux informations.

**WXGA** - wide-aspect extended graphics array - Norme vidéo utilisée pour les cartes et les contrôleurs vidéo qui prennent en charge des résolutions allant jusqu'à 1280 x 800.